

JUST
ONE



2026

bike parts

180326

OBSAH

Computery.....	3–6
Osvětlení.....	7–23
Pumpy.....	24–31
Brašny.....	32–37
Nosiče.....	38
Zámky.....	39–45
Nářadí.....	46–50
Obaly na kolo.....	51–52
Blatníky.....	53–54
Košíky.....	55–56
Lahve.....	57–58
Zvonky.....	59–63
Balanční kolečka.....	64
Dětské koše.....	65
Brzdové destičky, špalky.....	66–67
Gripy.....	68–69
Stojánky.....	70
Pedály.....	71–72
Potah sedla, odrazka, rohy.....	73
Duše, ventilky.....	74
Pláště.....	75–77

COMPUTERY

-  USB nabíjení
-  bezdrátový přenos dat
-  velký displej
-  podsvětlení displeje
-  2 kola

OSVĚTLENÍ

-  CREE LED dioda
-  červené COB LED diody
-  USB nabíjení
-  LED dioda
-  dosvit
-  doba svícení
-  voděodolná konstrukce

PUMPY

-  materiál hliník
-  kovové tělo
-  manometr
-  teleskopický píst
-  ergonomické T-madlo
-  držák na rám kola
-  krytka proti prachu
-  výsuvná hadička
-  vysoký tlak
-  velký objem
-  nízká hmotnost
-  jehla pro nafukování míčů
-  pro ventilky FV i AV

ZÁMKY

-  délka
-  průměr lanka / článku
-  stupeň zabezpečení

NÁŘADÍ

-  imbus
-  šroubovák
-  torx
-  centr klíč
-  nýtovač řetězů
-  montpáky

LAHVE

-  neobsahuje BPA

BRZDOVÉ DESTIČKY/ ŠPALKY

-  pro kotoučové brzdy
-  pro čelistové brzdy
-  vysoká účinnost i v náročných podmínkách
-  organická směs
-  speciální drážky pro odvod nečistot

GRIPY

-  hliníkový zámek LockRing

BRAŠNY

-  rychloupínací systém T-Fix





BEZDRÁTOVÝ CYKLOCOMPUTER BRAIN 20.0 ATS

651110

bezdrátový přenos dat (ATS)
4-segmentový displej
velké číslice pro větší přehlednost
snadná montáž na řídítka nebo představec
voděodolná konstrukce

20 funkcí:

- okamžitá rychlost
- průměrná rychlost
- maximální rychlost
- porovnání okamžité a průměrné rychlosti
- grafický indikátor rychlosti
- denní ujetá vzdálenost
- celková ujetá vzdálenost
- ujetá vzdálenost nad/pod průměrnou rychlostí
- denní doba jízdy
- celková doba jízdy
- spotřebované kalorie
- hodiny (12/24 h)
- stopky
- datum
- teplota
- paměť pro údaje za posledních 7 dnů
- auto start/stop
- automatická změna údaje
- podsvětlení displeje
- vícejazyčné menu (EN, D, FR, ES, IT)





650610



650710

BEZDRÁTOVÝ CYKLOCOMPUTER

PILOT 16.0 ATS

bezdrátový přenos dat (ATS)
 použití na 2 kolech (kolo 1/kolo 2)
 3-řádkový displej
 dobíjecí Li-pol baterie s kapacitou cca 120 h provozu
 dobíjecí USB kabel součástí balení
 snadná montáž na řídítka nebo představec
 voděodolná konstrukce

16 funkcí:

- okamžitá rychlost
- průměrná rychlost
- maximální rychlost
- porovnání okamžité a průměrné rychlosti
- denní ujetá vzdálenost
- celková ujetá vzdálenost (kolo 1/kolo 2)
- denní doba jízdy
- celková doba jízdy (kolo 1/kolo 2)
- paměť pro údaje za posledních 7 dnů
- hodiny (12/24 h)
- datum
- teplota
- auto start/stop
- indikátor nabití baterie
- podsvětlení displeje



SADA PRO 2. KOLO ATS
659210

CYKLOCOMPUTER

PILOT 16.0

použití na 2 kolech (kolo 1/kolo 2)
 3-řádkový displej
 dobíjecí Li-pol baterie s kapacitou cca 120 h provozu
 dobíjecí USB kabel součástí balení
 snadná montáž na řídítka nebo představec
 voděodolná konstrukce

16 funkcí:

- okamžitá rychlost
- průměrná rychlost
- maximální rychlost
- porovnání okamžité a průměrné rychlosti
- denní ujetá vzdálenost
- celková ujetá vzdálenost (kolo 1/kolo 2)
- denní doba jízdy
- celková doba jízdy (kolo 1/kolo 2)
- paměť pro údaje za posledních 7 dnů
- hodiny (12/24 h)
- datum
- teplota
- auto start/stop
- indikátor nabití baterie
- podsvětlení displeje



SADA PRO 2. KOLO
659310



651310
NEW

DRÁTOVÝ CYKLOCOMPUTER SPEED 11.0

5-segmentový displej
velké číslice pro větší přehlednost
snadná montáž na řídítka nebo představec
voděodolná konstrukce

11 funkcí:

- okamžitá rychlost
- průměrná rychlost
- maximální rychlost
- porovnání okamžité a průměrné rychlosti
- denní ujetá vzdálenost
- celková ujetá vzdálenost
- denní doba jízdy
- celková doba jízdy
- hodiny (12/24 h)
- auto start/stop
- režim úspory baterie
- podsvětlení displeje





650910

BEZDRÁTOVÝ CYKLOCOMPUTER

CUBE 12.0 ATS

bezdrátový přenos dat (ATS)
 extra velké číslice pro větší přehlednost
 snadná montáž na řídítka nebo představec
 voděodolná konstrukce

12 funkcí:

- okamžitá rychlost
- průměrná rychlost
- maximální rychlost
- porovnání okamžité a průměrné rychlosti
- denní ujetá vzdálenost
- celková ujetá vzdálenost
- denní doba jízdy
- celková doba jízdy
- hodiny (12/24 h)
- teplota
- auto start/stop
- automatická změna údaje
- podsvětlení displeje



651010

CYKLOCOMPUTER

CUBE 12.0

extra velké číslice pro větší přehlednost
 snadná montáž na řídítka nebo představec
 voděodolná konstrukce

12 funkcí:

- okamžitá rychlost
- průměrná rychlost
- maximální rychlost
- porovnání okamžité a průměrné rychlosti
- denní ujetá vzdálenost
- celková ujetá vzdálenost
- denní doba jízdy
- celková doba jízdy
- hodiny (12/24 h)
- teplota
- auto start/stop
- automatická změna údaje
- podsvětlení displeje





604810

NEW



PŘEDNÍ SVĚTLO BEAM 1100

- hliníková konstrukce
- 2 vysoce výkonné bílé LED diody
- funkce tlumeného a dálkového svícení
- 6 funkcí – 4 intenzity svícení, 2 typy blikání
- světelný tok 1100 lm
- dosvit cca 120 m
- doba svícení až 23 h
- grafické zobrazení stavu nabití baterie
- funkce automatického vypnutí
- ochrana proti přehřátí
- dobíjecí Li-Pol baterie kabelem USB-C
- možnost využití jako powerbanka
- voděodolná konstrukce IPX5
- montáž bez nářadí
- rozměry 85 x 42 x 32 mm
- hmotnost 150 g

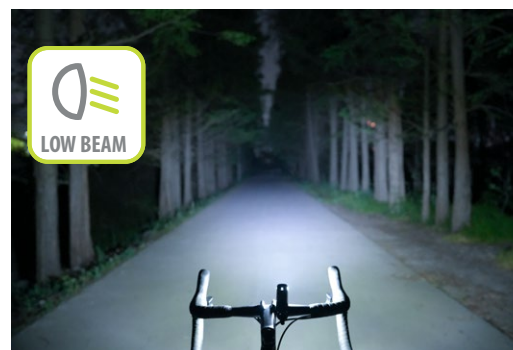



603310



PŘEDNÍ SVĚTLO LUMIX 500

- vysoce výkonná bílá LED dioda 6 W
- 4 funkce – 3 intenzity svícení, blikání
- grafické zobrazení funkcí
- světelný tok 500 lm
- dosvit cca 140 m
- doba svícení až 13 h
- dobýjecí Li-ion baterie s kapacitou 2.500 mAh
- grafické zobrazení stavu nabití baterie
- dobíjení baterie kabelem USB-C
- voděodolná konstrukce IPX4
- montáž bez nářadí
- rozměry 97 x 34 x 25 mm
- hmotnost pouze 105 g

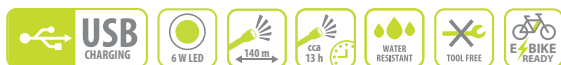



602510

PŘEDNÍ SVĚTLO VISION 7.0 USB

- vysoce výkonná bílá LED dioda 5 W
- 3 funkce – 2 intenzity svícení, blikání
- světelný tok 300 lm
- intenzita osvětlení 2.000 lx
- dosvit cca 60 m
- doba svícení až 2-3 h
- dobíjecí Li-ion baterie s kapacitou 1.500 mAh
- signalizace slabé baterie
- dobíjecí USB kabel součástí balení
- součástí balení je držák na řídítka a držák na přilbu
- voděodolná konstrukce IPX4
- montáž bez nářadí



601610

PŘEDNÍ SVĚTLO VISION 5.1

- extrémně jasná bílá CREE LED dioda 3 W
- 3 funkce – 2 intenzity svícení, blikání
- dosvit cca 40 m
- doba svícení až cca 80 h
- voděodolná konstrukce
- montáž bez nářadí
- napájení 3x baterie AAA (součástí balení)





600310

PŘEDNÍ SVĚTLO VISION 5.0

- extrémně jasná bílá LED dioda 1 W
- 3 funkce – stálé svícení, blikání, rychlé blikání
- dosvit cca 40 m
- doba svícení cca 40 h
- voděodolná konstrukce
- montáž bez nářadí
- napájení 3x baterie AAA (součástí balení)



601710

PŘEDNÍ SVĚTLO VISION 3.2

- extrémně jasná bílá LED dioda 0,5 W
- 3 funkce – stálé svícení, blikání, rychlé blikání
- intenzita osvětlení 10 lux
- dosvit cca 50 m
- doba svícení cca 100 h
- voděodolná konstrukce
- montáž bez nářadí
- napájení 3x baterie AAA (součástí balení)





601810

PŘEDNÍ SVĚTLO VISION 2.0

- materiál silikon
- 4 super jasné bílé LED diody
- 3 funkce – 2 intenzity svícení, blikání
- světelný tok 50 lm
- dosvit cca 15 m
- doba svícení cca 90 h
- voděodolná konstrukce
- montáž bez nářadí
- napájení 2x baterie CR2032 (součástí balení)



600110

PŘEDNÍ SVĚTLO VISION 1.0

- 4 super jasné bílé LED diody
- 3 funkce – stálé svícení, 2 typy blikání
- dosvit cca 20 m
- doba svícení cca 80 h
- voděodolná konstrukce
- montáž bez nářadí
- napájení 3x baterie AAA (součástí balení)





603710
NEW



603610
NEW



ZADNÍ BEZPEČNOSTNÍ SVĚTLO STAR MAX

- vysoce výkonné červené COB LED diody
- 5 funkcí – 2 intenzity svícení, 3 typy blikání
- **funkce automatického vypnutí**
- vodorovné i svislé umístění
- viditelnost cca 1.100 m
- doba blikání cca 8 h
- indikátor nízkého stavu baterie
- dobíjecí Li-pol baterie
- dobíjení baterie kabelem USB-C (součástí balení)
- voděodolná konstrukce IPX4
- montáž bez nářadí
- rozměry 80 x 21 x 24 mm
- hmotnost pouze 45 g



ZADNÍ BEZPEČNOSTNÍ SVĚTLO STAR LITE

- vysoce výkonné červené COB LED diody
- 5 funkcí – 2 intenzity svícení, 3 typy blikání
- **funkce automatického vypnutí**
- vodorovné i svislé umístění
- viditelnost cca 700 m
- doba blikání cca 8 h
- indikátor nízkého stavu baterie
- dobíjecí Li-pol baterie
- dobíjení baterie kabelem USB-C (součástí balení)
- voděodolná konstrukce IPX4
- montáž bez nářadí
- rozměry 51 x 21 x 24 mm
- hmotnost pouze 35 g



indikátor
nízkého stavu baterie





603410

ZADNÍ BEZPEČNOSTNÍ SVĚTLO FLASH 40

- vysoce výkonné červené COB LED diody
- 6 funkce – 2 intenzity svícení, 4 typy blikání
- vodorovné i svislé umístění
- světelný tok 40 lm
- viditelnost cca 1.000 m
- doba blikání cca 15 h
- dobíjecí Li-ion baterie s kapacitou 710 mAh
- indikátor nízkého stavu baterie
- dobíjení baterie kabelem USB-C
- voděodolná konstrukce IPX4
- montáž bez nářadí
- rozměry 80 x 20 x 18 mm
- hmotnost pouze 35 g



**BE SAFER
IN DAYLIGHT**



604410
NEW

ZADNÍ BEZPEČNOSTNÍ SVĚTLO FLASH 20

- 5 vysoce výkonných červených LED diod
- 3 funkce – svícení, 2 typy blikání
- vodorovné i svislé umístění
- světelný tok 20 lm
- doba blikání cca 6 h
- dobíjecí Li-Pol baterie
- dobíjení baterie kabelem USB-C (součástí balení)
- voděodolná konstrukce IPX4
- montáž bez nářadí
- rozměry 70 x 19 x 18 mm
- hmotnost pouze 29 g





604710
NEW



ZADNÍ BEZPEČNOSTNÍ SVĚTLO ORBIT 25

- vysoce výkonné červené COB LED diody
- 6 funkcí – 3 intenzity svícení, 3 typy blikání
- **montáž na sedlovku nebo sedlo**
- světelný tok 25 lm
- viditelnost cca 800 m
- doba blikání cca 20 h
- dobíjecí Li-Pol baterie
- dobíjení baterie kabelem USB-C (součástí balení)
- voděodolná konstrukce IPX4
- montáž bez nářadí
- rozměry 45 x 34 x 34 mm
- hmotnost pouze 25 g

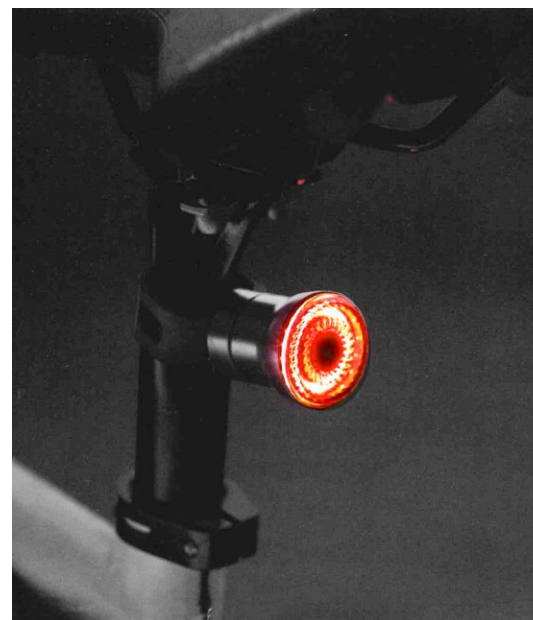



602910

ZADNÍ BEZPEČNOSTNÍ SVĚTLO SAFE 7.0

- vysoce výkonné červené COB LED diody
- 3 funkce – stálé svícení (100 %, 50 %), blikání
- vodorovné i svislé umístění
- viditelnost cca 700 m
- doba blikání cca 70 h
- voděodolná konstrukce (IPX3)
- montáž bez nářadí
- napájení 2x baterie CR2032 (součástí balení)



602010

ZADNÍ BEZPEČNOSTNÍ SVĚTLO SAFE 5.1

- 3 super jasné červené LED diody
- 4 funkce – stálé svícení, 2 typy blikání, booster efekt
- vodorovné i svislé umístění
- viditelnost cca 700 m
- doba blikání cca 50 h
- voděodolná konstrukce
- montáž bez nářadí
- napájení 1x baterie AAA (součástí balení)





600910

ZADNÍ BEZPEČNOSTNÍ SVĚTLO SAFE 4.0

- 2 extrémně jasné červené LED diody s výkonem 2x0,5 W
- 4 funkce – stálé svícení, 3 typy blikání
- vodorovné i svislé umístění
- viditelnost cca 700 m
- doba blikání cca 240 h
- voděodolná konstrukce
- montáž bez nářadí
- napájení 2x baterie AAA (součástí balení)



602110

ZADNÍ BEZPEČNOSTNÍ SVĚTLO SAFE 2.1

- materiál silikon
- 2 super jasné červené LED diody
- 2 funkce – stálé svícení, blikání
- viditelnost cca 450 m
- doba blikání cca 100 h
- voděodolná konstrukce
- montáž bez nářadí
- napájení 2x baterie CR2032 (součástí balení)



600410

ZADNÍ BEZPEČNOSTNÍ SVĚTLO SAFE 1.0

- 3 super jasné červené LED diody
- integrované odrazko
- 3 funkce – stálé svícení, 2 typy blikání
- viditelnost cca 400 m
- doba blikání cca 200 h
- voděodolná konstrukce
- součástí balení objímka na sedlovku, klip na opasek, batoh, brašnu...
- napájení 2x baterie AAA (součástí balení)

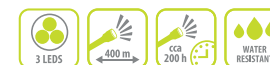



603910
NEW



SADA SVĚTEL

BEAM 1100 SET

- přední světlo BEAM 1100
- a zadní bezpečnostní světlo STAR MAX

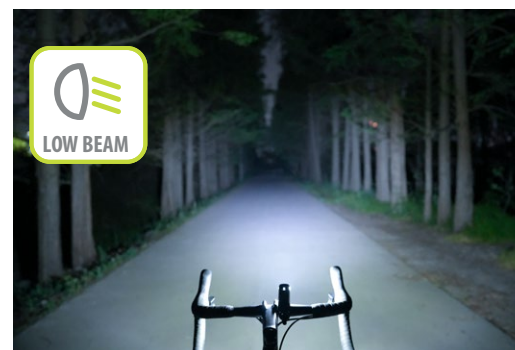
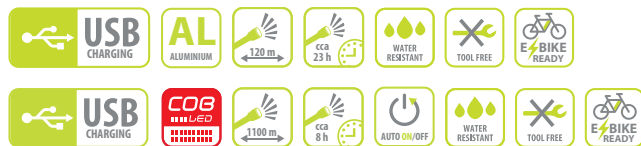



603510



SADA SVĚTEL LUMIX 500 SET

přední světlo LUMIX 500
a zadní bezpečnostní světlo FLASH 40

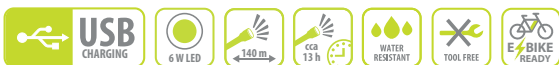

603810
NEW



SADA SVĚTEL TUBE 400 SET

- přední světlo TUBE 400
- hliníková konstrukce
- vysoce výkonná bílá LED dioda
- 6 funkcí – 4 intenzity svícení, 2 typy blikání
- světelný tok 400 lm
- dosvit cca 120 m
- grafické zobrazení stavu nabití baterie
- dobíjecí Li-Pol baterie kabelem USB-C
- voděodolná konstrukce IPX5
- a zadní bezpečnostní světlo STAR LITE

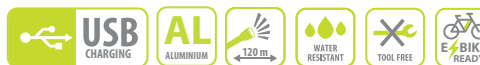



604510
NEW



SADA SVĚTEL SPECTRA 300 SET

- přední světlo SPECTRA 300
- vysoce výkonná bílá LED dioda
- 5 funkcí – 3 intenzity svícení, 2 typy blikání
- světelný tok 300 lm
- dosvit cca 90 m
- grafické zobrazení stavu nabití baterie
- dobíjecí Li-Pol baterie kabelem USB-C
- voděodolná konstrukce IPX4
- a zadní bezpečnostní světlo FLASH 20

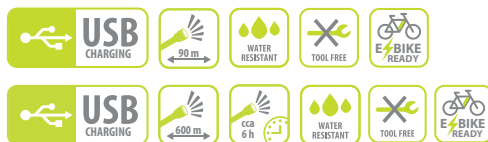

603210



SADA SVĚTEL VISION 5.0 SET

přední světlo VISION 5.0
a zadní bezpečnostní světlo SAFE 4.0



602310



SADA SVĚTEL
VISION 3.2 SET

přední světlo VISION 3.2
a zadní bezpečnostní světlo SAFE 5.1



602410

SADA SVĚTEL
VISION 2.0 SET

přední světlo VISION 2.0
a zadní bezpečnostní světlo SAFE 2.1



601110

SADA SVĚTEL
VISION 1.0 SET

přední světlo VISION 1.0
a zadní bezpečnostní světlo

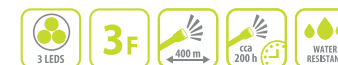



604110
NEW

SADA SVĚTEL TRI SET

- vysoce výkonné COB LED diody
- 6 funkcí – 3 intenzity svícení, 3 typy blikání
- světelný tok 90 lm
- viditelnost cca 900 m
- doba blikání cca 18 h
- dobíjecí Li-Pol baterie kabelem USB-C
- voděodolná konstrukce IPX4
- montáž bez nářadí

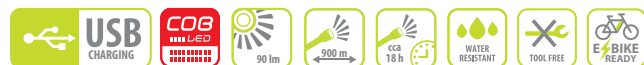

604210
NEW

SADA SVĚTEL STONE 2.0 SET

- materiál silikon
- vysoce výkonné COB LED diody
- 2 funkce – stálé svícení, blikání
- viditelnost cca 600 m
- doba blikání cca 80 h
- voděodolná konstrukce
- montáž bez nářadí
- napájení 2x 2 ks baterií CR2032 (součástí balení)





602810



602210



604310

NEW

SADA SVĚTEL

ALIEN 7.0 SET

- materiál silikon
- super jasná LED dioda (přední bílá, zadní červená)
- 3 funkce – stálé svícení, 2 typy blikání
- viditelnost cca 250 m
- doba blikání cca 120 h
- voděodolná konstrukce
- montáž bez nářadí
- napájení 2x 2 ks baterií CR2032 (součástí balení)



SADA SVĚTEL

ALIEN 5.1 SET

- 2 super jasné LED diody (2x přední bílá, 2x zadní červená)
- 3 funkce – stálé svícení, 2 typy blikání
- viditelnost cca 500 m
- doba blikání cca 120 h
- voděodolná konstrukce
- montáž bez nářadí
- napájení 2x 2 ks baterií CR2032 (součástí balení)



SADA SVĚTEL

ALIEN 3.1 SET

- materiál silikon
- 2 super jasné LED diody (2x přední bílá, 2x zadní červená)
- 2 funkce – stálé svícení, blikání
- viditelnost cca 600 m
- doba blikání cca 130 h
- voděodolná konstrukce IPX4
- montáž bez nářadí
- napájení 2x 2 ks baterií CR2032 (součástí balení)





401471
NEW



USB Type-C Charge



ELEKTRICKÁ PUMPIČKA AIR-X 5.0

- maximální tlak 8 BAR/120 PSI
- výkon 55 W (12 l/min.)
- materiál tvrzený plast
- pro všechny typy ventilů (FV/SV, AV, DV)
- pro jízdní kola
- jehla pro nafukování míčů a redukce součástí balení
- dobíjecí Li-Pol baterie
- dobíjecí USB-C kabel součástí balení (45 cm)
- přehledný LCD display
- zobrazení hodnoty tlaku a stavu baterie
- nastavení jednotek tlaku BAR/PSI
- automatický provoz – po dosažení nastaveného tlaku se vypne
- kvalitní přepravní obal součástí balení
- velmi malé rozměry 83x33x52 mm
- velmi nízká hmotnost 150 g



ELEKTRICKÁ PUMPA AIR-X 3.0

- maximální tlak 8 BAR/120 PSI
- výkon 100 W (20 l/min.)
- materiál tvrzený plast
- pro všechny typy ventilků (FV/SV, AV, DV)
- vhodná nejen pro jízdní kola, ale také motocykly a automobily
- jehla pro nafukování míčů a redukce součástí balení
- LED dioda pro osvětlení
- možnost využití jako powerbanka
- dobíjecí baterie 2x2.000 mAh
- dobíjecí USB-C kabel součástí balení (80 cm)
- hadička (11 cm) se dá zasunout a nepřekáží
- velký přehledný LCD display
- volba režimu nafukování (auto/moto/kolo/míč)
- zobrazení hodnoty tlaku a stavu baterie
- nastavení jednotek tlaku BAR/PSI/kPa/kg/cm²
- rozměry 165x85x45mm
- hmotnost 530 g



402310
NEW



ELEKTRICKÁ PUMPA AIR-X 2.0

- maximální tlak 8 BAR/120 PSI
- výkon 100 W (20 l/min.)
- materiál tvrzený plast
- pro všechny typy ventilků (FV/SV, AV, DV)
- vhodná nejen pro jízdní kola, ale také motocykly a automobily
- jehla pro nafukování míčů a redukce součástí balení
- LED dioda pro osvětlení
- možnost využití jako powerbanka
- dobíjecí baterie 2x2.000 mAh
- dobíjecí USB-C kabel součástí balení (80 cm)
- hadička (18 cm) pro pohodlnější manipulaci
- velký přehledný LCD display
- zobrazení hodnoty tlaku a stavu baterie
- nastavení jednotek tlaku BAR/PSI/kPa/kg/cm²
- rozměry 134x66x50 mm
- hmotnost 440 g



oko pro
zavěšení



402410
NEW



NOŽNÍ PUMPA AIR MAX 5.0

- maximální tlak 11 BAR/160 PSI
- hlavice pro všechny typy ventilků (FV/SV, AV, DV)
- jehla pro nafukování míčů a plastové redukce
- kovové tělo
- ergonomicky tvarované držadlo
- páčka pro uzamčení hlavice k ventilku
- **velký manometr** pro přesné měření tlaku
- kovová podstava
- výška 680 mm



402017
NEW

NOŽNÍ PUMPA AIR MAX 3.0

- maximální tlak 8 BAR/120 PSI
- hlavice pro všechny typy ventilků (FV/SV, AV, DV)
- jehla pro nafukování míčů a plastové redukce
- kovové tělo
- tvarované držadlo
- páčka pro uzamčení hlavice k ventilku
- manometr pro přesné měření tlaku
- výška 560 mm



402110
NEW

NOŽNÍ PUMPA AIR MAX 1.5

- maximální tlak 8 BAR/120 PSI
- hlavice pro všechny typy ventilků (FV/SV, AV, DV)
- jehla pro nafukování míčů a plastové redukce
- kovové tělo
- tvarované držadlo
- páčka pro uzamčení hlavice k ventilku
- sklopná podstava pro lepší skladnost
- výška 470 mm

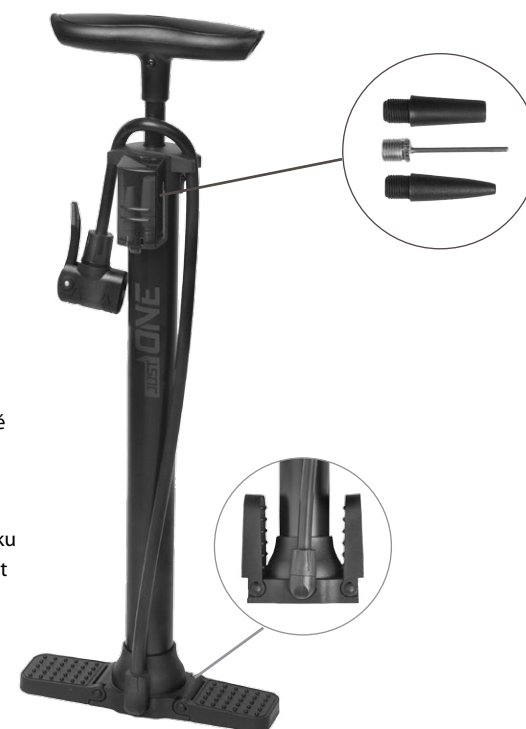

402210
NEW



401810
NEW

PUMPIČKA AIR PRO 5.0

- maximální tlak 7 BAR/100 PSI
- pro ventilký typu FV/SV a AV
- **teleskopický píst** - duopíst
- hliníkové tělo
- sklopná T-rukojeť pro pohodlnější pumpování
- hadička 300 mm s kovovou hlavicí
- manometr pro přesné měření tlaku
- komfortní sklopná kovová podstava
- součástí balení držák na rám kola
- hmotnost 240 g
- délka 310 mm





401510
NEW

PUMPIČKA AIR 4.2

- maximální tlak 6 BAR/80 PSI
- pro všechny typy ventilků (FV/SV, AV, DV)
- **hliníkové tělo**
- kompaktní a ergonomický tvar
- aretace rukojeti otočením
- páčka pro uzamčení hlavice k ventilku
- krytka proti prachu
- součástí balení držák na rám kola
- **hmotnost pouze 87 g**
- délka 190 mm



401010

PUMPIČKA AIR 3.1

- maximální tlak 7 BAR/100 PSI
- pro všechny typy ventilků (FV/SV, AV, DV)
- materiál tvrzený plast
- kompaktní a ergonomický tvar
- výsuvná hadička 150 mm s hlavicí
- páčka pro uzamčení hlavice k ventilku
- krytka proti prachu
- nízká hmotnost
- součástí balení držák na rám kola
- délka 225 mm





400210

PUMPIČKA AIR 2.0

- maximální tlak 7 BAR/100 PSI
- pro všechny typy ventilků (FV/SV, AV, DV)
- materiál tvrzený plast
- teleskopický píst
- kompaktní a ergonomický tvar
- páčka pro uzamčení hlavice k ventilku
- nízká hmotnost
- součástí balení držák na rám kola
- délka 230 mm



400110

PUMPIČKA AIR 1.0

- maximální tlak 6 BAR/80 PSI
- pro všechny typy ventilků (FV/SV, AV, DV)
- materiál tvrzený plast
- kompaktní a ergonomický tvar
- páčka pro uzamčení hlavice k ventilku
- nízká hmotnost
- součástí balení držák na rám kola
- délka 250 mm





252510



BRAŠNA NA ŘÍDÍTKA

FRONT 5.0

100% voděodolný materiál NYLON COMB™
 lepené švy = 100% voděodolnost
 oboustranné voděodolné uzavírání s přezkami
 regulovatelný objem rolováním z obou stran
 elastická funkční tkanice se zatažením
 připevnění na řídítka neprokluzujícími popruhy
 rozměry 20x20x36-60 cm
 objem min. 12 l
 reflexní bezpečnostní prvky REFLECTIV™



NYLON COMB™





252710 - M
252910 - L

BRAŠNA DO RÁMU FRAME 5.0 M a L

100% voděodolný materiál NYLON COMB™
lepené švy = 100% voděodolnost
2 boční kapsy s voděodolnými zipy a taháčky
boční kapsa s organizérem a karabinou
boční kapsa s vnitřní kapsou na zip
rozměry:
velikost M - 44x15,5x6,5 cm (objem 4 l)
velikost L - 50x18x6,5 cm (objem 5,5 l)
reflexní bezpečnostní prvky REFLECTIV™





250610

BRAŠNA POD SEDLO DRIVE 3.0 L

- rychloupínací systém T-fix
- vodoodpudivý materiál
- snadné zvětšení objemu
- držák na zadní světlo
- rozměry 16x11x8 (15) cm
- objem 1,4 l (2,0 l)
- reflexní bezpečnostní prvky REFLECTIV™



252310

BRAŠNA NA MOBILNÍ TELEFON TOUCH 4.0 L/XL

- pro telefon s velikostí displeje od 4,7" do 6,2"
- voděodolný materiál
- protiskluzový materiál a úchyty pro bezpečné připevnění k horní trubce a představci
- otvor pro sluchátka (příprava)
- rozměry 19,5x10x8 cm
- objem 1,4 l
- reflexní bezpečnostní prvky REFLECTIV™





4,5"-8"



251910



4"-6,2"



252410

DRŽÁK NA MOBILNÍ TELEFON TOUCH 5.0

- materiál vysoce elastický silikon
- pro telefony s velikostí displeje 4,5" až 8"
- držák na řídítka
- snadná a rychlá montáž bez nářadí



DRŽÁK NA MOBILNÍ TELEFON TOUCH 2.0

- materiál elastický silikon
- pro telefony s velikostí displeje 4" až 6,2"
- držák na řídítka
- snadná a rychlá montáž bez nářadí





251710

POUZDRO NA MOBILNÍ TELEFON TOUCH 1.0 L

- pro telefon s velikostí displeje od 4,3" do 5,5"
- rozměry 15,5x8x1,8 cm
- vodoodpudivý materiál, neopren
- voděodolný zip
- 2 vnitřní kapsy
- držák na představec i řídítka



252010

POUZDRO NA MOBILNÍ TELEFON TOUCH 1.0 XL

- pro telefon s velikostí displeje od 5,5" do 6,2"
- rozměry 16,5x9,5x1,8 cm
- vodoodpudivý materiál, neopren
- voděodolný zip
- 2 vnitřní kapsy





250710

BRAŠNA DO RÁMU CASE M

- vodoodpudivý materiál
- lehká a odolná konstrukce
- rozměry 20x18x5 cm
- objem 1,5 l
- reflexní bezpečnostní prvky REFLECTIV™



252110

BRAŠNA DO RÁMU CASE L

- vodoodpudivý materiál
- lehká a odolná konstrukce
- rozměry 31x18x5 cm
- objem 2,4 l
- reflexní bezpečnostní prvky REFLECTIV™





700310

NOSIČ CARGO 5.0

- materiál hliník
- pro kola 24"-28" (700C)
- s pružinovým klapákem
- držák na světlo nebo odrazko
- nosnost 25 kg
- rozměry 34x13 cm
- hmotnost 750 g



700410

KOŠ NA ŘÍDÍTKA TOUR 3.0

- vhodný pro všechny typy kol
- rychlá montáž na řídítka
- plastová ochranná vrstva pro větší odolnost
- rozměry: 40x31x19 cm



451210

ŘETĚZOVÝ ZÁMEK CHAIN 5.0

- délka 1500 mm
- průměr článku 8 mm
- materiál tvrzená ocel
- stupeň zabezpečení 9
- ochranný nylonový obal
- součástí balení 2 bezpečnostní klíče
- hmotnost 1900 g



451610

ŘETĚZOVÝ ZÁMEK CHAIN 3.0 C

- délka 1000 mm
- průměr článku 5,5 mm
- materiál tvrzená ocel
- stupeň zabezpečení 7
- ochranný nylonový obal
- 4 místný číselný kód
- možnost nastavení vlastního kódu
- hmotnost 640 g





451110
černý



451180
zelená



451120
reflex

ŘETĚZOVÝ ZÁMEK CHAIN 3.0

- délka 1000 mm
- průměr článku 5 mm
- materiál tvrzená ocel
- stupeň zabezpečení 7
- ochranný nylonový obal
- **reflexní bezpečnostní prvky (451120)**
- součástí balení 2 bezpečnostní klíče
- hmotnost 550 g



REFLECTIV





451510

ŘETĚZOVÝ ZÁMEK CHAIN 2.0

- délka 1200 mm
- průměr článku 3 mm
- materiál tvrzená ocel
- stupeň zabezpečení 5
- ochranný nylonový obal
- součástí balení 2 klíče
- hmotnost 280 g



451310

ČLÁNKOVÝ ZÁMEK IRON 3.0

- rozměr 1000x18 mm
- tělo z tvrzené oceli a vnitřní ocelové lanko - dvojitá ochrana
- stupeň zabezpečení 6
- součástí balení 2 klíče
- hmotnost 445 g





450510

SPIRÁLOVÝ ZÁMEK FORT 8.0

- rozměry 1500x12 mm
- stupeň zabezpečení 5
- včetně držáku na sedlovku
- součástí balení 2 bezpečnostní klíče
- hmotnost 395 g



450610

SPIRÁLOVÝ ZÁMEK FORT 7.0

- rozměry 1500x10 mm
- stupeň zabezpečení 4
- matové barvy
- včetně držáku na sedlovku
- součástí balení 2 klíče
- hmotnost 295 g





450210 - 1200x8 mm
450310 - 1800x8 mm

SPIRÁLOVÝ ZÁMEK FORT 5.0

- rozměry 1200x8 mm a 1800x8 mm
- stupeň zabezpečení 3
- včetně držáku na sedlovku
- součástí balení 2 klíče
- hmotnost 230 g (1200 mm)
- hmotnost 295 g (1800 mm)



450410

SPIRÁLOVÝ ZÁMEK FORT 6.0 C

- rozměr 1500x10 mm
- stupeň zabezpečení 4
- včetně držáku na sedlovku
- 4 místný číselný kód
- možnost nastavení vlastního kódu
- hmotnost 290 g





450880

ZÁMEK LOOP 7.0

- rozměr 650x10 mm
- stupeň zabezpečení 4
- matové barvy
- součástí balení 2 klíče
- hmotnost 175 g



450110

ZÁMEK LOOP 5.0

- rozměr 650x8 mm
- stupeň zabezpečení 3
- součástí balení 2 klíče
- hmotnost 100 g



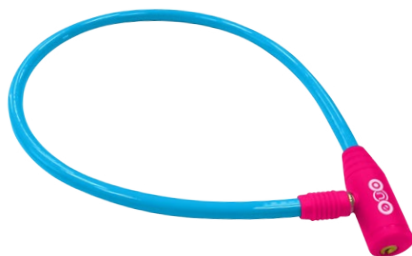

450984



450983

ZÁMEK LOOP 4.0

- rozměr 650x10 mm
- stupeň zabezpečení 4
- součástí balení 2 klíče
- hmotnost 130 g





503010

SADA NÁŘADÍ TOOL 14.0

- 14 funkcí
- imbusy 2|2,5|3|4|5|6|8 mm
- šroubováky +/-
- torx T25
- centrkliče 14G|15G|0,136"
- nýtovač řetězu
- včetně praktického neoprenového pouzdra
- hmotnost 200 g



503110

SADA NÁŘADÍ TOOL 17.0

- 17 funkcí
- imbusy 2|2,5|3|4|5|6 mm
- šroubováky +/-
- nástrčný klíč 8 mm
- ploché klíče 9|10|12|13|15 mm
- centrkliče 14G|15G|0,136"
- hmotnost 230 g





503381

SADA NÁŘADÍ TOOL 10.0

- 10 funkcí
- imbusy 2,5|3|4|5|6 mm
- šroubováky +/-
- torx T25
- nástavec 1/4"
- montážní páky 2x
- hmotnost 120 g



503210

SADA NÁŘADÍ TOOL 8.0

- 8 funkcí
- imbusy 2|2,5|3|4|5|6 mm
- šroubováky +/-
- hmotnost 115 g





503540
NEW

SADA MONTÁŽNÍCH PÁK LEVER 2.0

- 2 ks
- materiál extra tvrzený plast s kompozitními vlákny
- nepoškozuje ráfek
- komfortní háček pro zajištění za drát výpletu
- délka 110 mm
- hmotnost pouze 12 g/ks



503418

SADA MONTÁŽNÍCH PÁK TOOL 3.0

- 3 ks
- materiál tvrzený plast s nylonovými vlákny
- velmi nízká hmotnost
- nepoškozuje ráfek
- háček pro zajištění za drát výpletu
- hmotnost 28 g





500270

ČISTIČ ŘETĚZU CLEAN 5.0

- 3D čistění řetězu, včetně bočních čistících kartáčků
- s rukojetí pro pohodlné používání
- na 20 ml čistící tekutiny (není součástí balení)



500199

SADA NA OPRAVU DUŠÍ CLASSIC SET 7.0

- vulkanizační roztok 10 ml
- 3x záplata 34x24 mm
- 4x záplata Ø 25 mm
- smírek
- ventilková guma





W08399

NEW



SADA NA OPRAVU DUŠÍ

- vulkanizační roztok 10 ml
- 3x záplata 34x24 mm
- 4x záplata Ø 25 mm
- smírek
- ventilková guma



wista
sportswear & parts



W12510

KARTÁČ NA ŘETĚZ

- kvalitní plastový materiál
- vhodný na všechny typy kol i motocyklů
- vhodný pro všechny typy řetězů
- 2 funkce – krátké štětiny na řetěz, dlouhé štětiny na převody a komponenty



wista
sportswear & parts



W12610

SADA NA ČIŠTĚNÍ ŘETĚZU

- kvalitní plastový materiál
- vhodné na všechny typy kol
- vhodné pro všechny typy řetězů



wista
sportswear & parts

OBAL NA KOLO



253610

OBAL NA KOLO SLEEVE 7.0

- elastický a flexibilní materiál
- široký pružný lem
- univerzální velikost,
vhodný pro kola 26 - 29" i elektrokola
- integrovaná kapsa na zabalení
- šířka: 160 - 200 cm
- obal je možné prát



OCHRANNÁ PLACHTA NA KOLO



253010



OCHRANNÁ PLACHTA NA KOLO SLEEVE 5.0

materiál odolný vodě, slunci i sněhu
omyvatelný materiál
elastický lem pro lepší přilnavost
pásek pro upevnění plachty ke kolu
vhodná i pro kola 29" a elektrokola
integrovaná kapsa na zabalení
rozměry: 200x115 cm



elastický lem



pásek pro upevnění





201110

SADA BLATNÍKŮ FORCE 3.0 SET

- pro kola 26-29" s odpruženou vidlicí
- materiál plast PP a PC
- zadní blatník nastavitelný
- zadní blatník – montáž na sedlovku
- jednoduchá montáž



200710

SADA BLATNÍKŮ GEAR 5.0 SET

- pro kola 26-28"
- šířka 58 mm
- vhodné i pro V-brzdy
- materiál plast PP
- jednoduchá montáž





200810

SADA BLATNÍKŮ GEAR 3.0 SET

- pro kola 24-26"
- šířka 58 mm
- vhodné i pro V-brzdy
- materiál plast PP
- jednoduchá montáž



201210

SADA BLATNÍKŮ GEAR 1.1 SET

- pro kola 20"
- šířka 66 mm
- vhodné i pro V-brzdy
- materiál plast PP
- jednoduchá montáž





150710



150810



150510

KOŠÍK NA LAHEV KIT 5.1

- materiál plast
- snadná manipulace
- hmotnost pouze 27 g



KOŠÍK NA LAHEV KIT 4.0

- materiál plast
- boční i klasické vyjmutí lahve
- možnost volby vyjmutí z levé nebo pravé strany
- snadná manipulace
- hmotnost pouze 48 g



KOŠÍK NA LAHEV KIT 3.1

- materiál plast
- snadná manipulace
- flexibilní rozměr pro různé typy lahví
- hmotnost pouze 34 g





150410
černá mat



150190
bílá



150120
stříbrná



150110
černá mat

KOŠÍK NA LAHEV KIT 2.0

- materiál hliník
- plasty proti poškrábání lahve a pro snadnou manipulaci
- spolehlivé zajištění lahve
- hmotnost pouze 67 g



KOŠÍK NA LAHEV KIT 1.0

- materiál hliník
- pevná a stabilní konstrukce
- snadná manipulace
- hmotnost pouze 57 g





180491

LAHEV ENERGY 5.0

- objem 750 ml
- uzavíratelná zátka
- vynikající těsnost
- BPA free
- 100% hygienický antibakteriální materiál



180391



180394



180398

LAHEV ENERGY 5.0

- objem 500 ml
- uzavíratelná zátka
- vynikající těsnost
- BPA free
- 100% hygienický antibakteriální materiál





180534



180590

DĚTSKÁ LAHEV

SMILE

- objem 250 ml
- uzavíratelná zátka s hygienickou krytkou
- BPA free
- 100% hygienický antibakteriální materiál
- včetně košíku pro montáž na rám





101110
černá
NEW

ZVONEK RING 2.0

- materiál kov/plast
- moderní design
- průměr 40 mm
- snadná montáž



101010
černá
NEW



101020
stříbrná
NEW



101050
červená
NEW

ZVONEK RING

- materiál kov/plast
- moderní design
- průměr 40 mm
- snadná montáž

ZVONKY



100490
bílá



100410
černá



W12110



W02350
červená metal

wista
sportswear & parts

ZVONEK MINI

- materiál kov/plast
- průměr 33 mm
- snadná montáž

OTOČNÝ ZVONEK

- materiál kov/plast
- průměr 41 mm
- snadná montáž

wista
sportswear & parts

ZVONKY



100695
kapybara
NEW



100660



100690



100640



100650



100680



100633
NEW

DĚTSKÝ ZVONEK ZOO

- materiál kov/plast
- průměr 53 mm
- snadná montáž





100923
kawaii
NEW



100980
dino
NEW



100550



DĚTSKÝ OTOČNÝ ZVONEK

SPIN

- materiál kov/plast
- průměr 45 mm
- snadná montáž



DĚTSKÝ ZVONEK

BERUŠKA

- materiál kov/plast
- šířka 45 mm
- snadná montáž



W03819



100135



100830



W04040



100140



100840

DĚTSKÝ ZVONEK PLAY

- materiál kov/plast
- snadná montáž

wista
sportswear & parts

DĚTSKÝ KLAKSON TOY

- materiál plast
- snadná montáž

DĚTSKÝ KLAKSON HORN

- materiál plast
- průměr 73 mm
- snadná montáž



870190

BALANČNÍ KOLEČKA **BALANCE 3.0**

- vhodná pro kola 12 – 20"
- materiál plast a měkčené PVC pro větší komfort
- průměr kol 130 mm pro větší stabilitu
- kovový úchyt se vzpěrou pro větší bezpečnost
- snadná montáž



DĚTSKÝ KOŠ



252533



252540

DĚTSKÝ KOŠ HAPPY 2.0

- upevnění na řídítka
- materiál kvalitní plast
- včetně plastových pásek pro uchycení
- součástí balení samolepka s dalším grafickým motivem
- rozměry 205x125x145 mm
- objem cca 3 l
- nosnost 3 kg



BRZDOVÉ DESTIČKY



800310



800410



800510

SADA BRZDOVÝCH DESTIČEK DISC 3.0

- ocelová základna
- organická směs
- pro hydraulické kotoučové brzdy:
- Shimano Deore M575, M525, M515, M506, M495, M486, M485, M475, M466, M465, M447, M446, M445, M416, M415, M395, M375, Nexave C501, C601, RST D-power, Tektro Aquila, Draco, Auriga, Gemini, Orion, Dorado, HDC, TRP Hylex, HYRD, Spyre, Giant MPH Root



SADA BRZDOVÝCH DESTIČEK DISC 3.1

- ocelová základna
- organická směs
- pro hydraulické kotoučové brzdy:
- Shimano XTR M985, XT M785, SLX M675, M666, Deore M615, BR-CX77, FSA K-Force DB-XC-9000, FSA Afterburner DB-XC-9150



SADA BRZDOVÝCH DESTIČEK DISC 3.2

- ocelová základna
- organická směs
- pro hydraulické kotoučové brzdy:
- Shimano XTR M975, M966, M965, XT M775, M765, SLX M665, LX M585, Deore M535, Saint M800, Hone M601, Tektro Dash, Parabox





800200

SADA BRZDOVÝCH ŠPALKŮ BRAKE 5.0

- se závitem
- délka 72 mm
- 3 barevné směsi materiálu = 3 funkce
- šedá – maximální brzdná účinnost za mokra
- černá – vysoká brzdná účinnost při běžných podmínkách
- zelená – potlačení zvuků



W01910

SADA BRZDOVÝCH ŠPALKŮ

- se závitem
- délka 70 mm
- vysoká účinnost i v náročných podmínkách



wista
sportswear & parts



760410

GRIPY

GRIP 7.0 LR

- materiál protismyková guma s rastrem
- délka 130 mm
- oboustranný hliníkový zámek LockRing pro zvýšení bezpečnosti
- tvrdá vnitřní směs pro pevné spojení s řídítky
- měkká rastrová vnější směs pro pohodlné držení, absorpci nárazů a maximální komfort při jízdě



760617

GRIPY

GRIP 6.0 LR

- materiál protismyková guma
- délka 136 mm
- dvouvrstvé provedení
- ergonomický tvar pro větší pohodlí
- hliníkový zámek LockRing pro větší bezpečnost
- tvrdá vnitřní směs pro pevné spojení s řídítky
- měkká vnější směs pro pohodlné držení, absorpci nárazů a maximální komfort při jízdě



760517

GRIPY

GRIP 6.0

- materiál protismyková guma
- délka 136 mm
- dvouvrstvé provedení
- ergonomický tvar pro větší pohodlí
- tvrdá vnitřní směs pro pevné spojení s řídítky
- měkká vnější směs pro pohodlné držení, absorpci nárazů a maximální komfort při jízdě



760317

GRIPY

GRIP 5.1

- materiál protismyková guma
- délka 130 mm
- dvouvrstvé provedení
- tvrdá vnitřní směs pro pevné spojení s řídítky
- měkká vnější směs pro pohodlné držení, absorpci nárazů a maximální komfort při jízdě



W11510

GRIPY

- materiál protismyková guma
- délka 128 mm
- pohodlné držení i ve vlhkém prostředí
- měkká směs pro pohodlné držení, absorpci nárazů a maximální komfort při jízdě

wista
sportswear & parts



350410

STOJÁNEK ZADNÍ STAVBA STAND 4.0 R

- materiál hliník
- pro kola 24-29"
- nastavitelný
- plastová protiskluzová koncovka



350210

STŘEDOVÝ STOJÁNEK STAND 3.0 C

- materiál hliník
- pro kola 24-29"
- nastavitelný
- plastová protiskluzová koncovka





300710
NEW

PEDÁLY CRANK 5.0 SPD

- celohliníkové provedení
- **CNC zpracování**
- oboustranné nášlapné pedály
- kufrý kompatibilní se SHIMANO SPD
- osa Cr-Mo
- odlehčená konstrukce
- zapouzdřená ložiska
- rozměry 85 x 68 x 34 mm
- hmotnost páru pouze 325 g



300110

PEDÁLY RIDE 6.0

- celohliníkové provedení
- odlehčená konstrukce
- kuličková ložiska
- odrazka
- rozměry 102x77 mm
- hmotnost páru 360 g





300510

PEDÁLY RIDE 3.0

- materiál tvrzený plast
- vhodné na MTB i E-bike
- odlehčená odolná konstrukce
- kuličková ložiska
- odrazka
- rozměry 110x95 mm
- hmotnost páru pouze 310 g



300310

PEDÁLY RIDE 2.0

- materiál tvrzený plast
- odlehčená odolná konstrukce
- kuličková ložiska
- odrazka
- rozměry 110x75 mm
- hmotnost páru pouze 325 g



550110

**POTAH SEDLA
COVER 3.0**

- gel a anatomický prolis zajišťují maximální pohodlí, snižují riziko otlaku a tlumí nárazy
- kvalitní pěna MEMORY GEL™ pro dlouhodobé uchování všech funkčních vlastností
- rozměry 195x280 mm
- protiskluzová spodní strana
- upevnění na sedle tkanicí s brzdou
- omyvatelný povrch



W08260

SADA ODRAZEK

- rozměry 72 x 36 mm
- balení obsahuje 4 ks
- zvyšují bezpečnost
- snadná montáž



750110

**ROHY
SHAPE 3.0**

- materiál hliník
- délka 110 mm, rovné
- ergonomické provedení
- anatomické koncovky
- včetně zátek



DUŠE



DUŠE

- vyrobeny z vysoce kvalitního butylového kaučuku
- udržují stálý tlak po dlouhou dobu
- velmi odolné proti průrazu



W11200

REDUKCE VENTILKU

- redukce ventilku DV+FV na ventilek AV
- 2 ks v balení



519985

VENTILKY

- klasický ventilek - Dunlop (DV)
- 2 ks v balení



rozměr	700 x 28-47	29-28-27,5 x 1.50-2.40	29+, 29, 27,5+ x 2.30-3.00	27,5 x 1.9-2.35	26 x 1.50-2.40	24 x 1.75-2.125	20 x 1.50-2.40	16 x 1.50-2.40	12 x 1.75-2.25	12 x 1.75-2.25
	1.10-1.75 - 622/635	40/62 - 584/622/635	58/75-584/622	50/60-584	40/62 - 559	47/57-507	40/62- 406	40/62 - 305	47/62 - 203	47/62 - 203
délka ventilku	40 mm	40 mm	40 mm	40 mm	40 mm	35 mm	35 mm	35 mm	35 mm	35 mm, 45°
AV auto ventilek	900110 NEW 6/26	901610 NEW 6/26	-	-	900310	900510	900610	900710 NEW 6/26	900810 NEW 6/26	901810 NEW 6/26
FV/SV galuskový ventilek	900210	901510 NEW 6/26	901710 NEW 6/26	901210	900410 NEW 6/26	-	-	-	-	-





920710
NEW 6/26

PLÁŠŤ HAWK 29 FX

- rozměr 29x2,20 (56-622)
- **kevlarová patka, skládací**
- doporučený tlak xx-xx PSI
- hustota 60 TPI
- hmotnost pouze 770 g



920610
NEW 6/26

PLÁŠŤ EAGLE 29

- rozměr 29x2,25 (57-622)
- drátová patka
- doporučený tlak xx-xx PSI
- hustota 60 TPI
- hmotnost pouze 820 g



920110

PLÁŠŤ ALLIGATOR 29

- rozměr 29x2,10 (53-622)
- drátová patka
- doporučený tlak 40-65 PSI
- hustota 30 TPI
- hmotnost pouze 810 g





920410
6/26

PLÁŠŤ EAGLE 26

- rozměr 26x2,1 (54-559)
- drátová patka
- doporučený tlak do xx PSI
- hustota 30 TPI
- hmotnost pouze 720 g



920310

PLÁŠŤ ALLIGATOR 26

- rozměr 26x2,10 (53-559)
- drátová patka
- doporučený tlak 40-65 PSI
- hustota 30 TPI
- hmotnost pouze 800 g





920510

6/26

PLÁŠŤ

SNAKE 700

- rozměr 700x38C (40-622)
- drátová patka
- doporučený tlak do xx PSI
- hustota 30 TPI
- hmotnost pouze 570 g



921610

PLÁŠŤ

VIPER 700

- rozměr 700x35C (37-622)
- drátová patka
- doporučený tlak 50-75 PSI
- hustota 30 TPI
- hmotnost pouze 460 g



JUSTONE

VIVA Lanškroun spol. s r.o.
Opletalova 92
CZ-563 01 Lanškroun
Czech Republic
e-mail: info@viva-sport.cz
tel.: +420 776 172 000

www.just-one.cz